

Technische Daten

1R120X130X30

Innenringe

Nadellager, Innenring

Anzeigen

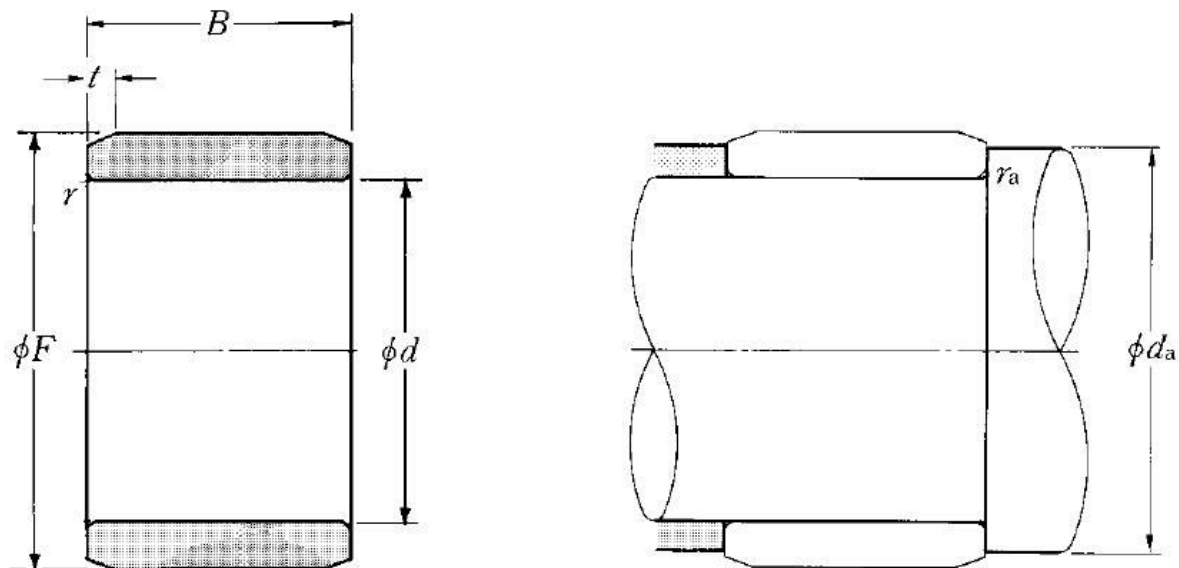

Technische Eigenschaften

d	120 mm
B	30 mm
F	130 mm
rs min	1 mm
Schmierbohrungen an dem Innenring	Non/No
t	2,2 mm
Präzisionsklasse	P0
Masse	0,44 kg
Marke	NTN

Definitionsempfehlungen der Umgebungsteile

da min	125 mm
ras max	1 mm