

Technische Daten

1R100X110X30

Innenringe

Nadellager, Innenring

Anzeigen

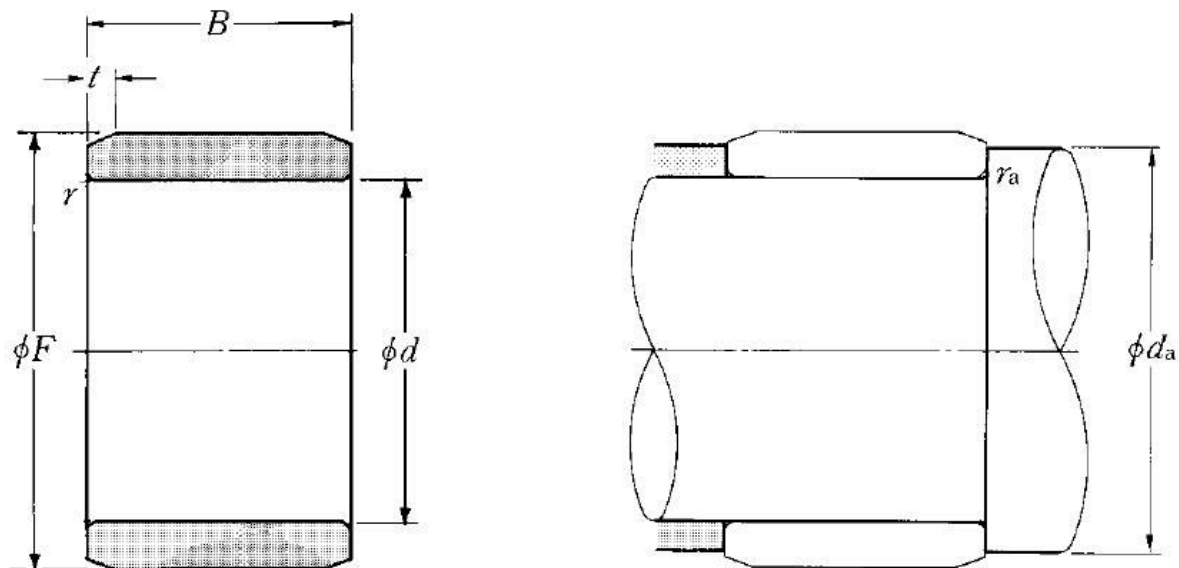

Technische Eigenschaften

d	100 mm
B	30 mm
F	110 mm
rs min	1,1 mm
Schmierbohrungen an dem Innenring	Non/No
t	2,5 mm
Präzisionsklasse	P0
Masse	0,38 kg
Marke	NTN

Definitionsempfehlungen der Umgebungsteile

da min	106,5 mm
ras max	1 mm